



GUIDE D'INSTALLATION

www.panneaupiano.fr

FORMAT 2440 X 1220 mm

Épaisseurs : 12 mm : 1,6 kg / 24 mm : 3,2 kg au m²

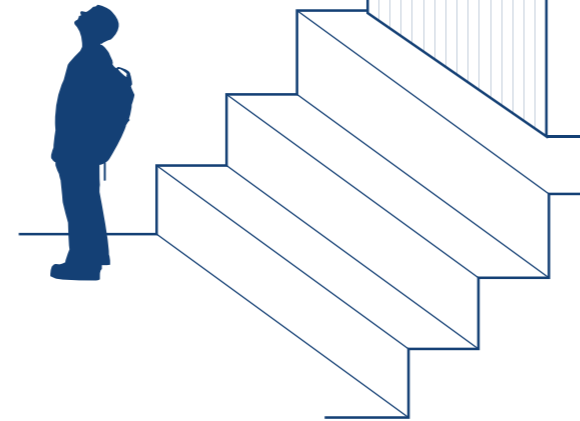
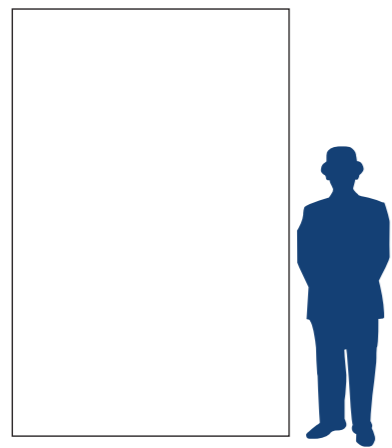

DÉCOUPE USINAGE

Panneau Piano peut-être usiné comme un panneau d'agencement.

Se rapprocher d'agenciers connaissant le matériau.

N'hésitez pas à vous rapprocher de nos services en cas d'incertitude quant à la méthode à employer.

FIXATION CONTACT / ÉPAISSEURS 12 mm

Colle fixation permanente, se référer aux recommandations et prescriptions spécifiques de la colle utilisée. Colle conseillée :

- naturelle de type domo n°513 de Livos
- polymère de type adhésif ms polymère de Bostik
- acrylique de type quelyd optima 2 ou dal 5 de Bostik



Les produits peuvent être superposés afin de donner de la perspective et augmenter le confort acoustique.

FIXATION KIT DE SUSPENSION

Panneau Piano se suspend à l'aide d'un kit : câble et pièces de connexion pour une installation facile et réglable en hauteur.

Les fixations sont à répartir de manière homogène sur la surface du Panneau afin d'éviter toute déformation du produit.

Le nombre de fixations est à adapter en fonction de son format.

FIXATION ÎLOTS / ÉPAISSEURS 24 mm

Nombre d'attaches recommandées

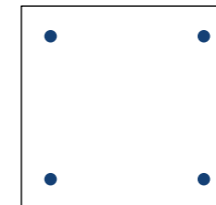

Le **Carré**
900 x 900 mm

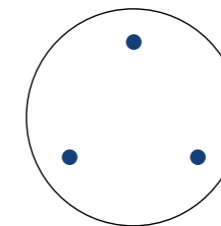

Le **Cercle**
Ø 1000 mm

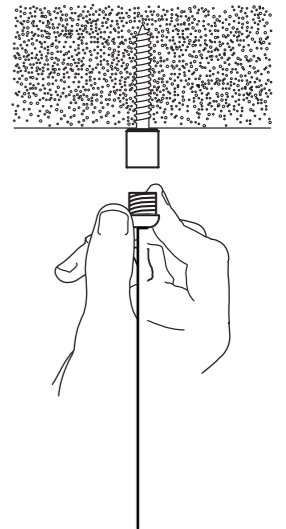

FIXATION LAMES ET PANNEAUX / ÉPAISSEURS 24 mm

Pour les compositions des lames et panneaux des rails sont à ajouter au kit de suspension.

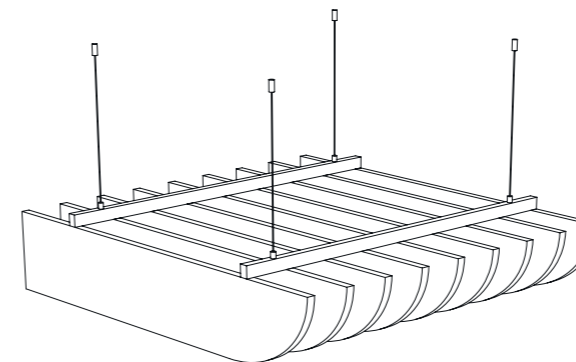

Composition Lames **Plume**

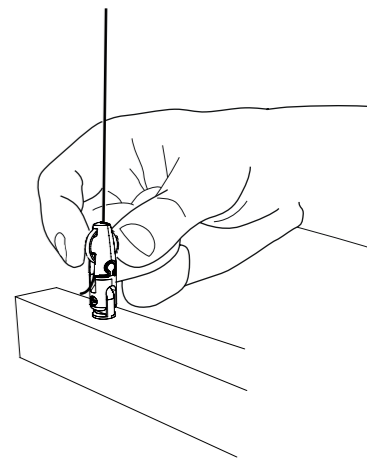

CONTACT DISTRIBUTION / HOME INTERNATIONAL

02 38 34 52 37 / contact@homeinternational.fr